

OKUCIA I AKCESORIA MEBLOWE REMONTEX®

s.c. D. B. Dutkiewicz
41-907 Bytom, ul. Zabrzeńska 78
phone: ++48 32 / 280 83 72

ODDZIAŁ:
31-351 Kraków, ul. Katowicka 21
phone: ++48 12 / 636 58 48

e-mail: info@remontex.com.pl
<http://www.remontex.com.pl>

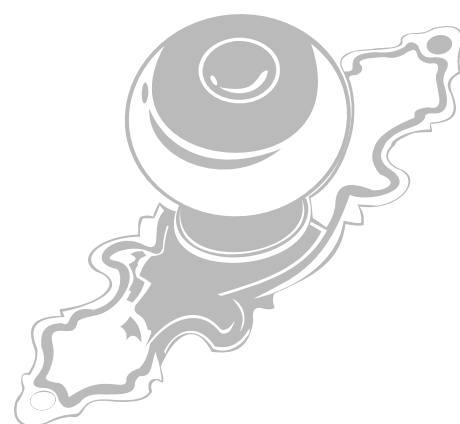
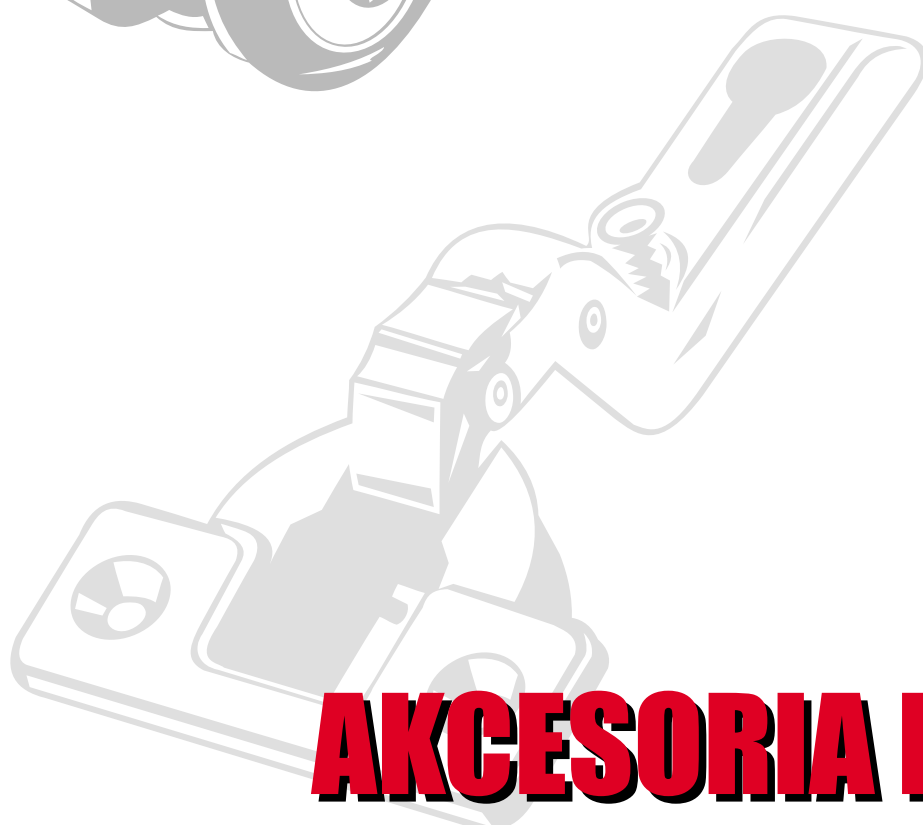
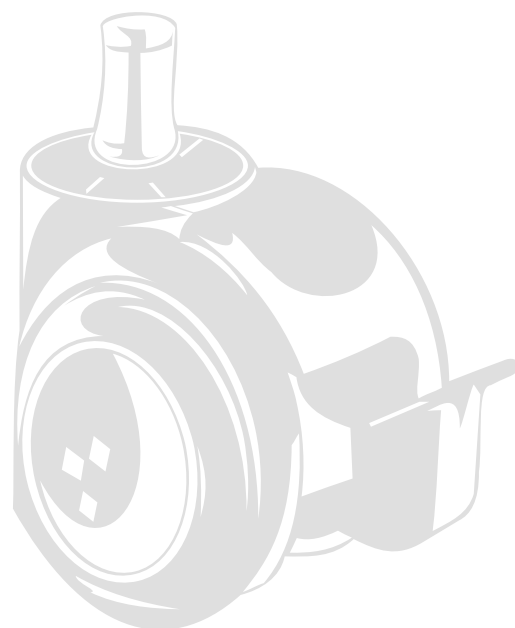

AKCESORIA MEBLOWE

Szanowni Klienci!

Z prawdziwą przyjemnością oddajemy w Wasze ręce katalog okuć, prowadnic, zawiasów, nóg i innych akcesoriów meblowych dostępnych w naszych hurtowniach. Dzięki bogatej ofercie towarowej (2800 pozycji asortymentowych) dajemy Wam rzadko spotykaną swobodę wyboru.

Jesteśmy największą firmą zajmującą się produkcją i paczkowaniem towarów tej branży z przeznaczeniem na sprzedaż i prezentacje w sieci supermarketów i sklepów detalicznych w Polsce południowej. Nasza siedziba znajduje się w Bytomiu, jednym z większych miast Górnego Śląska, dogodnie położona w pobliżu głównych dróg tranzytowych.

Nazwa REMONTEX już od 10 lat kojarzy się naszym klientom z pewnością i niezawodnością. A przecież początkowo świadczyliśmy usługi w wyposażaniu mieszkań i domów, i dopiero później, stopniowo zaczęliśmy się zajmować także handlem. Obecnie świadczymy pełny wachlarz usług związanych z importem, konfekcjonowaniem, handlem i dystrybucją okuć, prowadnic, zawiasów... - ogólnie mówiąc: **akcesoriów meblowych**.

Rok 2000, dla wielu przełomowy i niezwykły, dla nas jest tylko kolejnym rokiem dynamicznego rozwoju. Wciąż bowiem powiększamy naszą ofertę towarową oraz grono naszych partnerów. Dzień po dniu nawiązujemy nowe kontakty z partnerami w kraju i za granicą. Rok po roku zyskujemy miano firmy liczącej się coraz bardziej na rynku polskim i międzynarodowym.

Mamy nadzieję, że także przy okazji tego katalogu powiększy się grono naszych przyjaciół - partnerów w biznesie i zadowolonych klientów. Polecając się Waszej łaskawej pamięci, zapraszamy do nas

REMONTEX s.c.

Danuta i Bożydar Dutkiewicz

41-907 Bytom, ul. Zabrzańska 78

Dziękujemy firmom:

AMBOS, AMSTRONG, AXA, CONFALONIERI, DANCO, DONATI, EUREKA, FAM, FGV, FOMIX, GIEFFE, PLASTIC ROMAGNA, REJS, SISO, VIBO
za udostępnienie materiałów wykorzystanych w niniejszym katalogu

© Przedruk w całości lub we fragmentach bez wiedzy i zgody REMONTEX s.c. zabroniony

OGÓLNE WARUNKI WSPÓŁPRACY HANDLOWEJ

Szanowni Państwo – prosimy o szczegółowe zapoznanie się z warunkami poniższej umowy, wierzymy, że jej szczegółowa znajomość przez obie strony pomoże nam w realizacji owocnej i bezproblemowej współpracy.

1. Warunki techniczne

REMONTEX s.c. sprzedaje przedstawione w katalogu wyroby na poniższych warunkach wyłącznie klientom branżowym (prowadzącym działalność stolarską, ogólnobudowlaną lub handlową w wymienionych branżach) i **wymaga przesłania kopii wpisu do ewidencji lub kopii wpisu do rejestru handlowego oraz dowodu nadania numeru NIP.**

Sprzedaż dla klientów indywidualnych odbywa się na warunkach ogólnych w sklepie firmowym lub poprzez sieć supermarketów i sklepów branżowych.

2. Sporządzanie zamówienia

Każdy artykuł posiada numer kodowy, zawierający informacje na temat:

- grupy towaru (pierwsza część kodu - litera i cyfry)
- pozycji w grupie (druga część kodu - dwie cyfry)

Przy zamówieniu należy każdorazowo posługiwać się kodem i nazwą towaru, ponieważ tylko takie zamówienie stanowi podstawę do zwrotu nie zamówionych towarów. W przypadku wystąpienia na zamówieniu niezgodności pomiędzy nazwą a kodem towaru, zamówienie na niezgodną pozycję zostanie zrealizowane po telefonicznym potwierdzeniu poprawnego kodu lub nazwy towaru.

Zamawiana ilość zawsze powinna odpowiadać wielokrotności ilości w opakowaniu określonej w katalogu oraz w cenniku przy numerze kodowym artykułu.

Zamówienia można składać faksem (w załączeniu proponowany wzór formularza zamówienia) lub e-mailem. Po otrzymaniu zamówienia, firma sprawdza możliwość realizacji i potwierdza je faksem lub e-mailem zwrotnym. Brak anulowania zamówienia w dniu otrzymania jego potwierdzenia spowoduje jego realizację.

3. Termin i sposób realizacji zamówienia

Realizacja zamówienia następuje w terminie uzgodnionym przez strony i podanym na potwierdzeniu zamówienia. W przypadku niewystarczających ilości towaru w naszym magazynie zamówienie jest realizowane częściowo a brakująca część zamówienia będzie zrealizowana w najbliższym możliwym terminie. Chyba, że zamówienie zostanie pisemnie anulowane nie później niż 24 godziny od otrzymania faktury za pierwszą część zamówienia. Nie ma możliwości zmiany potwierdzonego zamówienia z określonym terminem realizacji.

Wyjątkowe opóźnienie w realizacji zamówienia nie daje podstaw do jego unieważnienia, ani do wypłaty przez firmę jakichkolwiek odszkodowań.

4. Ceny i upusty

Ceny w cenniku, który stanowi integralny załącznik tej umowy zostały podane bez podatku VAT; są to ceny hurtowe lub specjalne. Ustalane są w zależności od aktualnych warunków gospodarczych i mogą być bez uprzedzenia zmienione, chyba, że dodatkowa umowa handlowa określa inne warunki (np. 14 dniowy termin informowania o zmianie cen). Prosimy, zatem zawsze o podawanie ustalonych cen na zamówieniu i dokładne sprawdzanie cen na potwierdzeniu zamówienia. Od cen hurtowych udzielamy następujących upustów: za każdy 1.000 zł wartości zamówienia upust w wysokości 1% wartości faktury netto jednak nie więcej niż 10% (upust wartościowy), od faktur o wartości powyżej 10.000 zł rabat negocjowany

FORMULARZ ZAMÓWIENIA nr

..... (data bieżąca)
.....
..... (nazwa zamawiającego)

Zamawiam następujące artykuły z waszej oferty towarowej:

l.p.	kod artykułu	nazwa towaru	cena za sztukę/komplet	ilość sztuk/kompletów
.....
.....
.....
.....
.....

Zobowiązuję się odebrać wyżej zamówione towary:

- własnym transportem*
 - po przesłaniu transportem firmowym do *
nazwa magazynu, hurtowni, firmy
 - po przesłaniu SPEDPOL-em do *
nazwa magazynu, hurtowni, firmy
 - po przesłaniu koleją do *
nazwa magazynu, hurtowni, firmy
- w terminie do
dokładna data

Należność za realizację zamówienia zostanie opłacona:

- gotówką przy odbiorze*
- przelewem na konto w terminie do dni*

Uwagi:

* niepotrzebne skreślić

Składający zamówienie

Przyjmujący zamówienie

.....
Imię i Nazwisko
.....
Podpis, pieczętka

.....
Imię i Nazwisko
.....
Podpis, pieczętka

OKUCIA I AKCESORIA MEBLOWE
REMONTEX[®]

29

DRZWICZKI MDF

Drzwiczki MDF, drzwi z profili aluminiowych

Drzwiczki MDF

kod towaru: por. str. 29-2

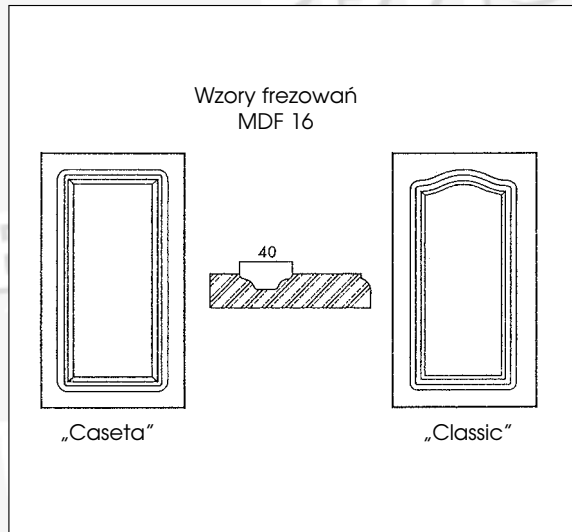

kolor:	biały, buk, dąb jasny, dąb ciemny, olcha, zielony
materiał:	MDF, folia PCV
zastosowanie:	fronty mebli

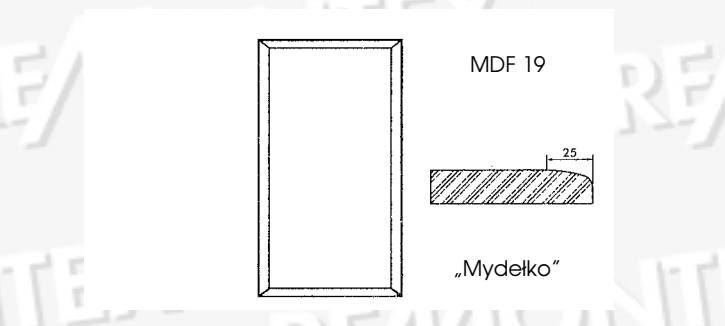

opakowanie: wg zamówienia



▲ Witrynka „Caseta”



▲ Drzwiczki „Classic”

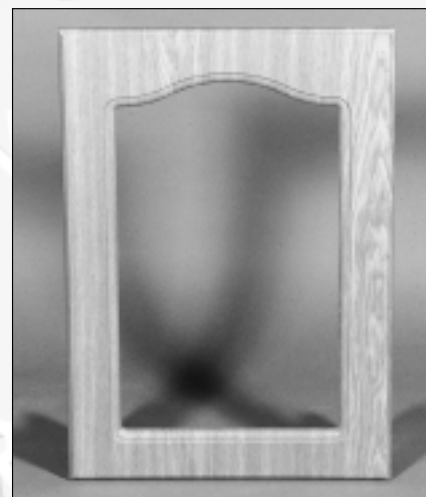

▲ Witrynka „Classic”



▲ Drzwiczki „Caseta”

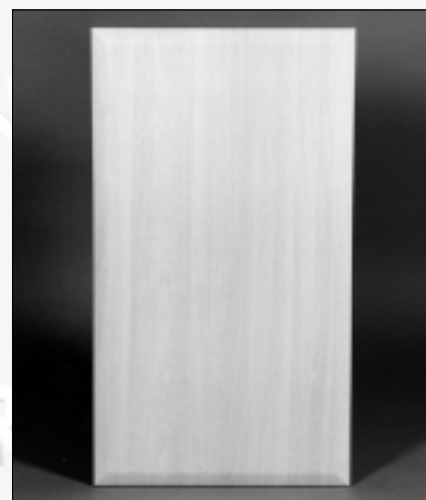

▲ Drzwiczki „Mydelko”

Drzwiczki MDF, drzwi z profili aluminiowych

Typ	Wymiar	Kolor				
		Biały Classic	Dąb jasny Classic	Dąb ciemny Classic	Olcha Classic	Zielona Caseta
Pelne	1510x396*	Q01 04	Q03 05	Q02 03	-	-
Pelne	1510x446*	Q01 05	Q03 06	Q02 22	-	-
Pelne	1286x596	Q01 03	Q03 04	Q02 02	Q05 03	Q08 03
Pelne	1102x396*	-	Q03 00	-	-	-
Pelne	1102x496*	-	Q03 01	Q02 20	Q05 00	Q08 00
Pelne	1102x596	Q01 00	Q03 02	Q02 00	Q05 01	Q08 01
Pelne	920x296*	Q01 18	Q03 19	Q02 21	Q05 15	Q08 18
Pelne	920x396*	Q01 19	Q03 20	Q02 17	-	Q08 19
Pelne	920x496*	Q01 20	Q03 21	Q02 18	-	Q08 20
Pelne	920x596	Q01 21	Q03 22	Q02 19	Q05 16	Q08 21
Pelne	713x100*	-	-	-	-	-
Pelne	713x296	Q01 12	Q03 13	Q02 11	Q05 09	Q08 12
Pelne	713x305	Q01 13	Q03 14	Q02 12	Q05 10	Q08 13
Pelne	713x320*	-	-	-	-	-
Pelne	713x346*	-	-	Q02 23	-	-
Pelne	713x396	Q01 14	Q03 15	Q02 13	Q05 11	Q08 14
Pelne	713x400*	-	-	-	-	-
Pelne	713x446	Q01 15	Q03 16	Q02 14	Q05 12	Q08 15
Pelne	713x496	Q01 16	Q03 17	Q02 15	Q05 13	Q08 16
Pelne	713x596	Q01 17	Q03 18	Q02 16	Q05 14	Q08 17
Pelne	570x296	Q01 07	Q03 08	Q02 06	Q05 04	Q08 07
Pelne	570x346*	-	-	-	-	-
Pelne	570x396	Q01 08	Q03 09	Q02 07	Q05 05	Q08 08
Pelne	570x446*	Q01 09	Q03 10	Q02 08	Q05 06	Q08 09
Pelne	570x496	Q01 10	Q03 11	Q02 09	Q05 07	Q08 10
Pelne	570x596	Q01 11	Q03 12	Q02 10	Q05 08	Q08 11
Pelne	450x446*	Q01 06	Q03 07	Q02 05	-	Q08 06
Pelne	400x396*	-	-	Q02 04	-	Q08 05
Okap	393x296	Q21 00	Q23 00	Q22 00	Q25 00	Q28 00
Okap	393x396	Q21 01	Q23 01	Q22 01	Q25 01	Q28 01
Okap	393x496	Q21 02	Q23 02	Q22 02	Q25 02	Q28 02
Okap	393x596	Q21 03	Q23 03	Q22 03	-	Q28 03
Witryny	W.1102x496*	Q31 02	Q33 02	Q32 02	-	-
Witryny	W.1102x596*	Q31 03	Q33 03	Q32 03	-	Q38 00
Witryny	W.920x296*	Q31 12	Q33 11	Q32 10	Q35 06	Q38 05
Witryny	W.920x396*	Q31 13	Q33 12	Q32 11	Q35 07	Q38 06
Witryny	W.920x496*	-	Q33 13	Q32 12	Q35 08	-
Witryny	W.920x596*	-	-	Q32 13	-	-
Witryny	W.713x296	Q31 08	Q33 07	Q32 07	Q35 03	Q38 03
Witryny	W.713x396	Q31 09	Q33 08	Q32 08	Q35 04	Q38 04
Witryny	W.713x496*	Q31 10	Q33 10	Q32 09	Q35 05	-
Witryny	W.713x596*	Q31 11	Q33 14	-	-	-
Witryny	W.570x296	Q31 04	Q33 04	Q32 04	Q35 01	Q38 01
Witryny	W.570x396	Q31 05	Q33 05	Q32 05	Q35 02	Q38 02
Witryny	W.570x496*	Q31 06	Q33 06	Q32 06	-	-
Witryny	W.570x596*	Q31 07	-	-	-	-
Szuflady	284x296	Q11 04	Q13 05	Q12 04	Q15 04	Q18 04
Szuflady	284x396	Q11 05	Q13 06	Q12 05	Q15 05	Q18 05
Szuflady	284x496	Q11 06	Q13 07	Q12 06	Q15 06	Q18 06
Szuflady	284x596	Q11 07	Q13 08	Q12 07	Q15 07	Q18 07
Szuflady	140x296	Q11 00	Q13 00	Q12 00	Q15 00	Q18 00
Szuflady	140x396	Q11 01	Q13 01	Q12 01	Q15 01	Q18 01
Szuflady	140x496	Q11 02	Q13 02	Q12 02	Q15 02	Q18 02
Szuflady	140x596	Q11 03	Q13 03	Q12 03	Q15 03	Q18 03
Szuflady	112x596	Q01 01	Q03 03	Q02 01	Q05 02	Q08 02
Szuflady	100x596*	-	-	-	-	-

* Fronty meblowe dostępne tylko na wcześniejsze zamówienie

Na wcześniejsze zamówienie dostępne również:

Caseta,

Mydełko: Dąb jasny
Dąb ciemny
Białe
Olcha

Classic,

Mydełko: Zielone

Classic,



Caseta,

Mydełko: Buk
Sosna
Sosna niebieska
Wanilia
Pistacja
Szafir
Aluminium
Klon ciemny

Drzwiczki MDF, drzwi z profili aluminiowych

Oferta drzwi meblowych z profili aluminiowych z wypełnieniem szklanym.

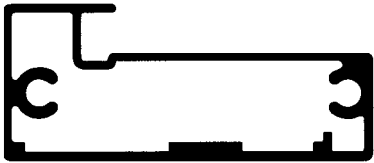
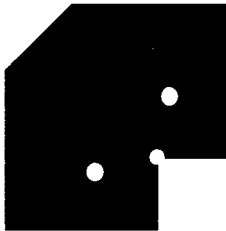
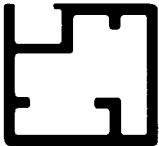
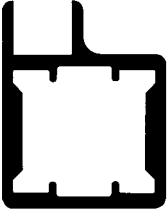
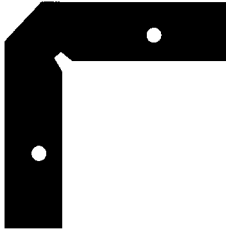
Różne warianty frontów, w atrakcyjnych wykończeniach, do montażu lub kompletnie złożone, nadają ekskluzywny wygląd meblom kuchennym, łazienkowym, biurowym. Oprócz drzwi standardowych oferujemy fronty szuflad, klapy wraz z okuciami i uchwytami. Drzwi są wykonywane na indywidualne wymiary podane przez Klienta.

 <p>Z3</p>		
 <p>Z4</p>		
 <p>Z1</p>		<p>713 x 296</p> <p>713 x 396</p> <p>713 x 496</p> <p>713 x 596</p>
 <p>Z5</p>		
 <p>Z2</p>	<p>PROFIL DO RAMY KOMBINOWANEJ Z PROFILEM „Z3” NIE POTRZEBUJE DODAT- KOWYCH ELEMENTÓW ŁĄCZĄCYCH</p>	

Do profili dodajemy uszczelkę PCV.
 Wymiary typowe dotyczą mebli kuchennych.
 Oferujemy kompletne drzwi oraz zestawy do samodzielnego montażu.

Drzwiczki MDF, drzwi z profili aluminiowych



▲ Ramki drzwi wykonane z profili aluminiowych

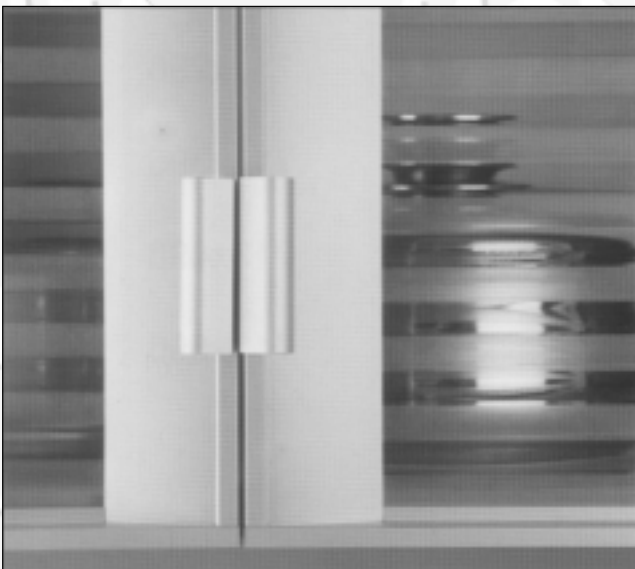

▲ Ramki drzwi wykonane z profili aluminiowych



▲ W komplecie dostarczamy zawias wraz z prowadnikiem



▲ Fronty szuflad wykonane z profili aluminiowych

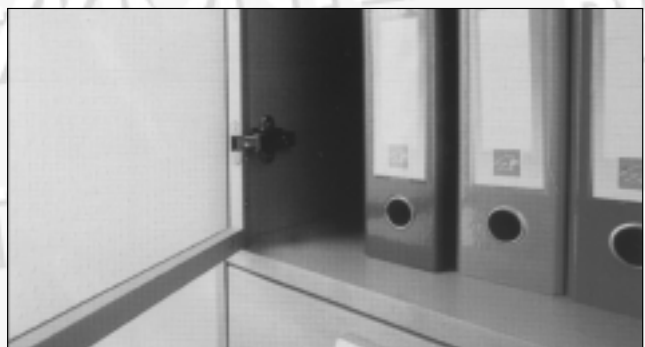
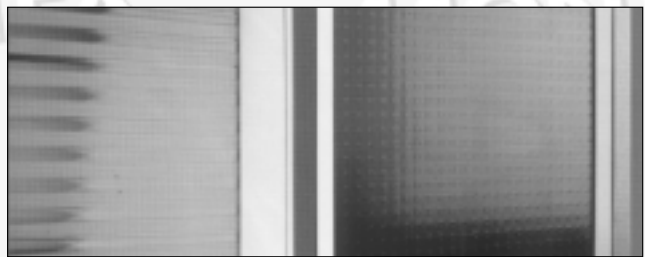

▲ Ramy aluminiowe posiadają wybrania pod zawiasy